





APOYAMOS A
NUESTROS CLIENTES
CON SOLUCIONES
INNOVADORES EN LA
INDUSTRIA
AUTOMOTRIZ



SOBRE NOSOTROS

Con una trayectoria de más de dos décadas, AK GROUP se destaca como uno de los líderes en la prestación de servicios de ingeniería automotriz.

Operando en toda Latinoamérica y también a nivel mundial con nuestros afiliados, colaboramos con los principales fabricantes de automóviles y empresas de renombre en la industria.

Nuestra búsqueda constante de innovación nos impulsa a desarrollar soluciones a medida que mejoran tanto los aspectos técnicos como los procedimentales





Presencia



OFICINAS

ARGENTINA

BRASIL

MEXICO

URUGUAY

ESPAÑA



AFILIADOS

FRANCIA

POLONIA

ESLOVAQUIA

ALEMANIA

PORTUGAL

SUECIA

HUNGRIA

RUMANIA

TURQUIA

ITALIA

RUSIA

UK

INDUSTRIA 4.0

Contribuimos a la industria 4.0 potenciando nuestros servicios con innovaciones tecnológicas que se aplican con éxito a las diferentes áreas de la industria. De esta manera ayudamos a mejorar la eficiencia y la productividad, contribuyendo a reducir los costes y optimizar los diferentes procesos de las empresas.

DIFFERENCIALES

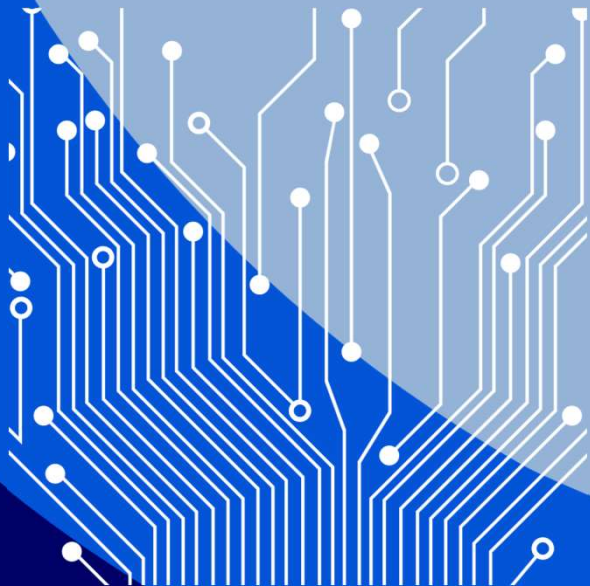









- Software de gestión de calidad
- Informes de actividades ONLINE
- Acceso en tiempo real con alertas e Inclusión de documentos (Alerta de Calidad, instrucción de trabajo, etc.)
- Uso de tecnologías de realidad virtual y realidad aumentada
- Consultorías Logística
- Fiabilidad
- Personal entrenado y capacitado

NUESTROS SERVICIOS

Etapa del Ciclo de Vida	Actividades	Areas
Diseño & Desarrollo	Gestión de Proyectos Diseño y Desarrollo de Producto / Proceso Entrenamientos a través de VR & AR Consultoría Logística Diseño CAD & CAE	Compras Diseño Logística RRHH
Pre-producción	Prototipos Diseño de herramientas y accesorios Simulación de pruebas de choque Sistemas de gestión de almacenes	Compras Deptos técnicos Manufactura Logística
Producción	Mejora de procesos Pruebas de vehículos / productos Inspección, retrabajo y rectificación Asistencia técnica para proveedores Mejora en proceso de Última milla (Last Mile)	Producción / Logística Manufactura Calidad Alta Dirección Logística
Post venta y Garantía	Análisis de devoluciones de garantía Campañas de recall Inspecciones en puertos o vehículos en el mercado	Calidad Garantía Venta / Post-venta

NUESTROS SERVICIOS

-  Servicios CAE & CAD
-  Consultoría Logística (Software para la gestion de almacenes)
-  Realidad Virtual y Aumentada (VR and AR)
-  Test de vehículos
-  Servicios de Ingeniero Residente (OEMs and Tier 1)
-  Control de Calidad / Embarque controlado
-  Campañas de Recall
-  Software ϵ -report



NUESTROS SERVICIOS

Servicios CAE & CAD

- Brindamos consultoría de ingeniería mecánica, investigación y desarrollo mediante el uso de una gama de herramientas avanzadas que incluyen
 - Análisis de elementos finitos (FEA),
 - Dinámica de Fluidos Computacional (CFD) y
 - Diseño Asistido por Ordenador (CAD).

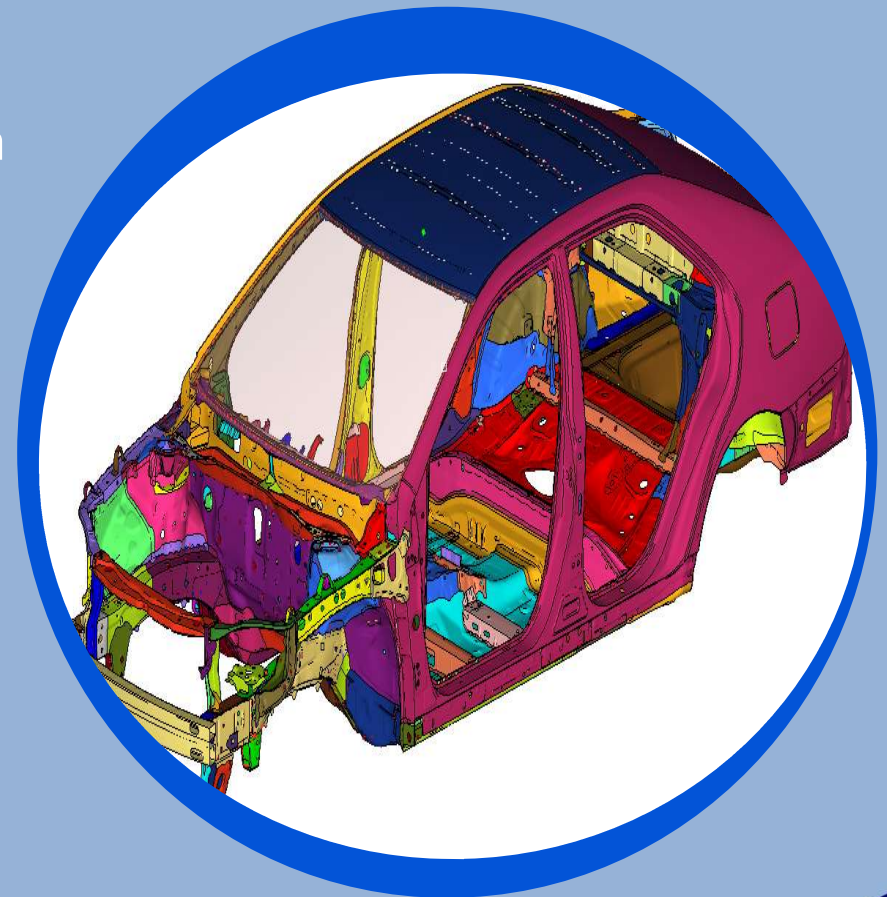

NUESTROS SERVICIOS

Servicios CAE & CAD

Vehículo completo: CAE test de Choque & Seguridad

- Prueba de tracción del cinturón de seguridad
- Análisis de choque
- Análisis de la trayectoria del asiento

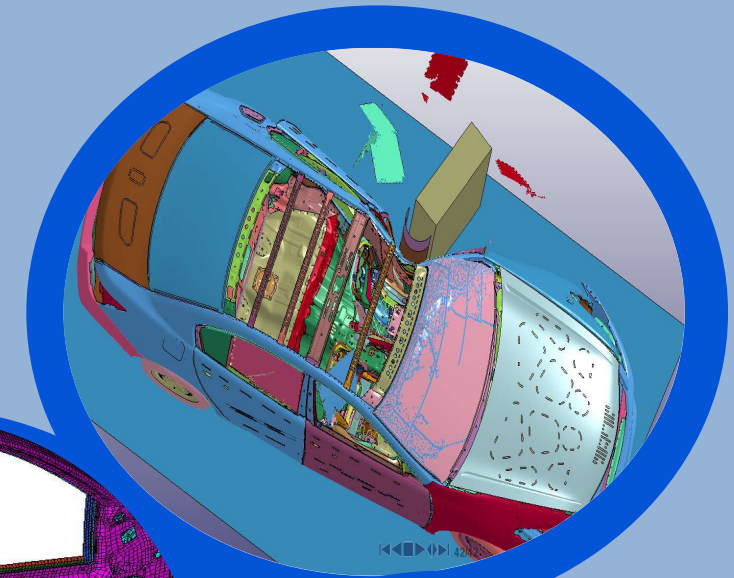

Servicios de mallado

- Vehículo completo
- Subsistemas

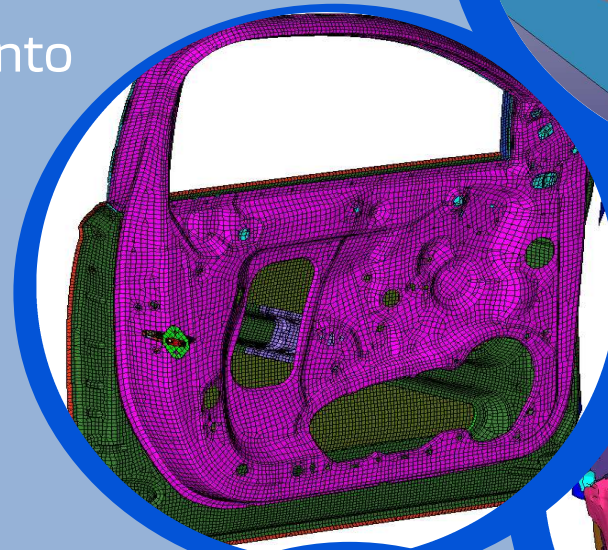

Chasis y suspensión

- Rigidez
- Modos normales
- Durabilidad
- Conjunto permanente
- Fatiga

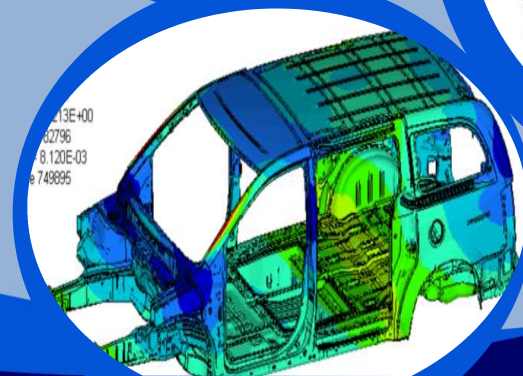
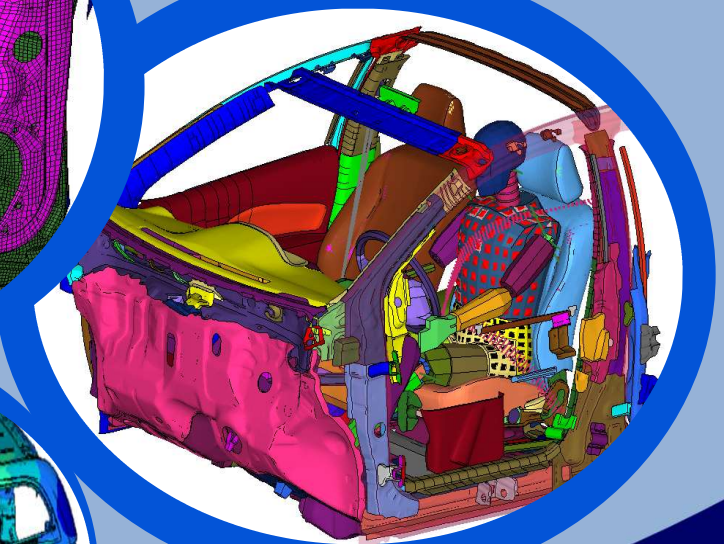

NUESTROS SERVICIOS

Servicios CAD

- Modelado CAD de componentes de automoción
- GD&T
- Ingeniería de Producto
- Ingeniería inversa
- Lista de materiales
- Ensamblajes
- Diseño / Bosquejos

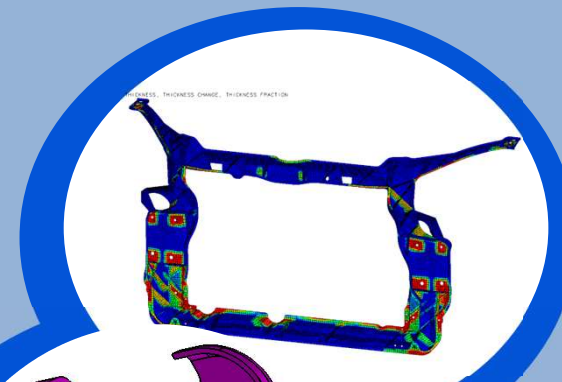
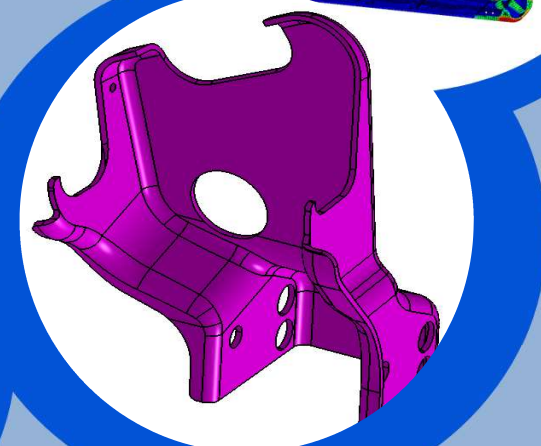
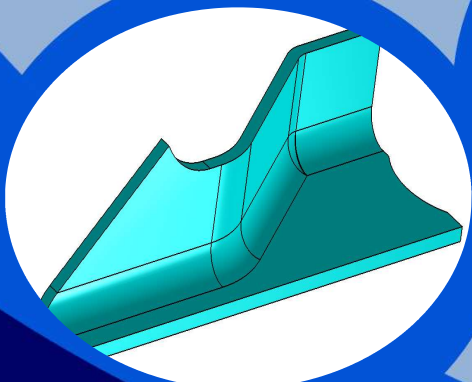

Servicios de Optimización

- Topología
- Viscosidad
- Topometría
- Forma
- Topografía
- Forma Libre

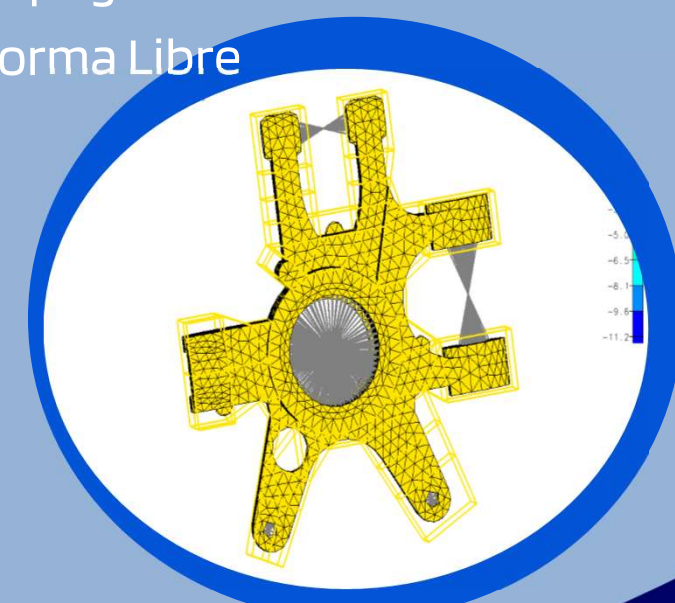

Basado en el proceso de optimización, como la topología, la topografía, el tamaño, forma libre y la forma, ofrecemos servicios superiores para el rendimiento de nuevos productos, la calidad y el mejor uso de los recursos.

NUESTROS SERVICIOS

Consultoría Logística – En conjunto con TLSI

- Soluciones de Procesos Logísticos
- Experiencia en sistemas MRP / SAP
- Red mundial de instalaciones de QCC
- Punto de desvío acciones sospechosas
- BI aplicado principalmente a la Cadena de suministro de Automoción
- Soluciones a medida
- WHALES: Nuestro sistema de gestión de almacenes



WHALES: Software para la Gestión Logística con Interfaz con Sistemas SAP.

W AREHOUSE
H ANDLING
A PPLICATION
L OGISTICS
E NGINEERING
S YSTEMS

Basado en:

- Gestión de almacenes
- Gestión de la demanda de los clientes.
- Gestión de expediciones
- Informes
- Integración con clientes y sistemas de proveedores
- Preparación de órdenes para clientes
- Sistemas de secuencia, Kanban y Pokayokes
- Stock actualizado en tiempo real



Realidad Virtual: En Conjunto con TSE LATAM

- Formación/desarrollo de personas en escenarios virtuales mediante:
 - Creación de escenarios virtuales de procesos productivos
 - Creación de criterios de evaluación para medir la evolución de la formación en escenarios definidos
- Digitalización de plantas y procesos productivos sin necesidad de modelos o planos 3D



Realidad aumentada: En Conjunto con TSE LATAM

- Capacitación Técnica
- Directrices para el montaje, desmontaje y reacondicionamiento
- Posibilidad de grabación
- Acceso a instrucciones y registros virtuales
- Acceso a instrucciones y planos para guiar la actividad



Test de vehículos

- Conducción de prototipos de vehículos durante las fases de lanzamiento (TT, PP, MP1, MP2);
- Desarrollo de rutas de conducción para cumplir con las especificaciones del cliente
- Reuniones diarias con el equipo de desarrollo
- Suministro de informes de las pruebas realizadas



NUESTROS SERVICIOS

Ingeniero Residente / Ingeniero de Enlace / Servicio al cliente

- Ingeniero local in situ y soporte de productos
- Control de reclamo, auditoría y presentación de informes
- Representación en reuniones con OEMs y proveedores
- APQP, PPAP, R&R
- Gestión de proyectos
- Coordinación de cambios de ingeniería
- Análisis de las devoluciones en garantía
- Gestión de las empresas de contención designadas por los clientes.



Control de Calidad / Muro de Calidad / Embarque controlado

- Soporte técnico y de productos in situ (informes en línea en tiempo real a través de nuestro software ϵ -AKreport)
- Soporte durante el lanzamiento
- Inspección y validación de piezas de proveedores
- Inspecciones en líneas de producción y montaje
- Embarque controlado (CSL1 y CSL2)
- Nuestras actividades se comunican a nuestros clientes a través de nuestro propio software en tiempo real
- ECM – Módulos de Control del Motor – Diagnóstico y Reflash



Campañas de Recall y soporte a los Concesionarios

- Capacitación en todo el mundo a través de la tecnología VR y AR
- Coordinación de la campaña de recall
- Conocimiento de los mercados locales, el derecho, el idioma y las culturas
- Supervisión y reporte de actividades en tiempo real
- Trazabilidad del producto via **ε**-AKreport



NUESTROS SERVICIOS

Ξ-AK report - Sistema de adquisición de datos de producción

Acceso a nuestro portal en tiempo real que monitoriza e informa de nuestra actividad. El sistema fue desarrollado por nosotros utilizando nuestros más de 20 años de experiencia en la gestión de la calidad en la cadena de suministro de OEM y Tiers 1 en todo el mundo

- Software de Gestión de Calidad;
- Informes de inspección ONLINE, con acceso y resultados en tiempo real
- Alerta de defectos
- Inclusión de documentos (concern de calidad, instrucción de trabajo, etc.)
- Exportación de datos a archivos XLS y PDF
- Trazabilidad de los datos
- Base de datos de cantidades, lotes, imágenes, etc
- Capacidad para compartir con clientes, proveedores y OEM



CONTACTOS

MEXICO

MIRNA CHAVARRIA

 **+52 777 103 7271**

 **MIRNA.CHAVARRIA@AKESGROUP.COM**

MATIAS SCHMUNK

 **+54 911 5326 1766**

 **MATIAS.SCHMUNK@AKESGROUP.COM**



WE LOOK FORWARD TO
HEARING FROM YOU